

第8回東北小中学生相撲大会 結果表

期日：令和6年9月1日（日）

場所：八幡平市松尾相撲場



小学生の部団体優勝：三戸小学校Aチーム

主催 一般社団法人 八幡平市体育協会
後援 岩手県相撲連盟

小学生の部団体予選結果表

団体予選1回戦

①	田舎館	2-1	滝沢クラブB
先鋒	大林 弦 奏 (したてなげ)		佐々木 陽 平
中堅	花田 春 東 (おぼたきこみ)		松尾 陸 玖
大将	工藤 天 煌 (よりたおし)		吉田 晴
③	三戸小A	2-1	わかば・あおばA
先鋒	下村 心 (よりたおし)		銀林 橙 寿
中堅	工藤 聖 結 (よりきり)		宮林 晃 之
大将	下村 士 門 (おしたおし)		小原 陽 幸
⑤	田子道場A	2-1	滝沢クラブA
先鋒	新間 絢 斗 (よりきり)		島 吉 志
中堅	松橋 颯 愛 羅 (よりたおし)		水本 諒 星
大将	新井田 心 路 (すくいなげ)		佐々木 桜 助
⑦	鶴田道場	3-0	滝沢クラブD
先鋒	岩田 龍 (よりきり)		水本 惺
中堅	長谷川 舜 (おしだし)		関畑 皇 介
大将	佐々木 陽 希 (おしだし)		荒屋 和 成
⑨	丸山クラブA	2-1	津軽石クラブ
先鋒	熊谷 拓 真 (よりきり)		佐々木 海 寧
中堅	横江 寛 翔 (つきだし)		小野 寺 慧 也
大将	佐藤 澄 人 (おくりだし)		三浦 星 空
⑪	寺田道場B	3-0	北桜クラブ
先鋒	山田 湊 叶 (よりきり)		小田島 颯
中堅	佐藤 歩 夢 (つきだし)		桜田 蓮
大将	館 隆 真 (おくりだし)		蛇口 結 衣
⑬	丸山相撲B	1-2	寺田道場A
先鋒	熊谷 拓 真 (うっちゃり)		井上 真 子
中堅	近藤 瑞 桔 (おしだし)		濱田 和
大将	近藤 凜 空 (おしだし)		畠山 空 士
⑮	原ノ町道場B	1-2	小原道場
先鋒	佐々木 悠 琉 (よりきり)		照井 陸 月
中堅	永橋 篤 幸 (おしだし)		住久 悠 仁
大将	鈴木 心 (よりきり)		照井 晴 翔
⑰	滝沢クラブC	1-2	長者・八戸(最小)
先鋒	松尾 星 奈 (よりたおし)		大久保 亮 佑
中堅	佐藤 実 咲 (つわてなげ)		前田 凱 匡
大将	佐藤 実 陽 (よりたおし)		川口 晴 恵

②	秋田北鹿館	2-1	大更小学校
先鋒	田村 銀 河 (おしだし)		針生 陽 光
中堅	越前屋 龍 馬 (おしだし)		大巻 翔 大
大将	齋藤 晃 久 (よりきり)		工藤 恒
④	栗駒クラブ	0-3	寺田道場B
先鋒	安藤 梨 琴 (よりたおし)		佐々木 凱
中堅	高橋 蒼 介 (おしだし)		高橋 桜 舞
大将	佐藤 壮 典 (つわてなげ)		小笠原 芽 生
⑥	丸山クラブA	1-2	佐和道場
先鋒	千葉 匡 真 (よりきり)		胡桃 沢 隆 来
中堅	千葉 莉 歩 (おしだし)		胡桃 沢 海 琉
大将	佐藤 優 心 (不戦勝)		葛西 咲 絆
⑧	秋田クラブ	2-1	渋民道場
先鋒	畑山 琥 徹 (ひきおとし)		佐々木 大 和
中堅		(不戦勝)	佐々木 海 晴
大将	佐々木 心 (おしだし)		高橋 流 星
⑩	つがる選抜B	2-1	県北 CLUB
先鋒		(不戦勝)	穴戸 佑 豪
中堅	葛西 海 琉 愛 (おしだし)		渡邊 功 真
大将	花田 寛 東 (おしたおし)		竹田 心 幸
⑫	潟西道場	0-3	津軽石クラブ
先鋒		(不戦勝)	沼里 倅 汰
中堅	阿部 昊 成 (こてなげ)		佐々木 海 寧
大将	石川 心 愛 (よりきり)		三浦 星 空
⑭	田子道場B	1-2	栗石町
先鋒	松橋 桜 苺 愛 (よりきり)		古館 翠
中堅	新井田 紘 成 (したてなげ)		吉田 怜
大将	池田 博 宜 (おしたおし)		古館 皇
⑯	長者・八戸	0-3	仙台クラブ
先鋒	大久保 亮 佑 (おしだし)		菅原 玄 翔
中堅	前田 凱 匡 (おしだし)		菅原 陽
大将	川口 晴 恵 (おしだし)		横江 寛 翔

団体予選2回戦

①	田舎館	2-1	わかば・あおばB
先鋒	大林 弦 奏	(はたきこみ○)	村山 恵 仁
中堅	花田 春 東	(○よりきり)	欠畑 志 龍
大将	工藤 天 煌	(○よりきり)	西村 翔
③	三戸小A	2-1	浄法寺クラブ
先鋒	下村 心	(○おしだし)	小田島 颯
中堅	工藤 聖 結	(よりきり○)	桜田 蓮
大将	下村 士 門	(○よりきり)	蛇口 結 衣
⑤	田子道場A	2-1	滝沢クラブC
先鋒	新間 絢 斗	(うわてなげ)	松尾 星 奈
中堅	松橋 颯 愛 羅	(よりきり○)	佐藤 実 咲
大将	新井田 心 路	(○よりきり)	佐藤 実 陽
⑦	鶴田道場	2-1	栗石町
先鋒	岩田 龍	(こてなげ○)	古館 翠
中堅	長谷川 舜	(○おしだし)	吉田 怜
大将	三上 楓 雅	(○おしたおし)	古館 皇
⑨	志道館	0-3	仙台クラブ
先鋒	斗沢 晴 翔	(おしだし○)	菅原 玄 翔
中堅	水尻 愛 士	(不戦勝○)	菅原 陽
大将	久保田 唯 翔	(おしだし○)	横江 寛 翔
⑪	三戸小B	1-2	大更小学校
先鋒	山田 湊 叶	(○あびせたおし)	針生 陽 光
中堅	佐藤 步 夢	(よりきり○)	大巻 翔 大
大将	館 隆 真	(おしだし○)	工藤 恒
⑬	丸山相撲B	0-3	滝沢クラブA
先鋒	熊谷 拓 真	(おしだし○)	島 吉 志
中堅	近藤 瑞 桔	(おしだし○)	水本 諒 星
大将	近藤 凜 空	(よりきり○)	佐々木 桜 助
⑮	原ノ町道場B	1-2	滝沢クラブD
先鋒	佐々木 悠 琉	(○おしだし)	水本 慥
中堅	永橋 篤 幸	(おしだし○)	関畑 皇 介
大将	鈴木 心	(おしだし○)	高橋 流 星
⑰	寺田道場B	3-0	栗駒クラブ(最小)
先鋒	佐々木 凱	(○おしだし)	安藤 梨 琴
中堅	高橋 桜 舞	(○おしだし)	高橋 蒼 介
大将	小笠原 芽 生	(○したてなげ)	佐藤 壮 典

②	秋田北鹿館	3-0	滝沢クラブE
先鋒	田村 銀 河	(○おしたおし)	八木 琉 絆 空
中堅	越前屋 龍 馬	(○よりたおし)	立柳 あ お い
大将	齋藤 晃 久	(○よりたおし)	木村 有 梨
④	栗駒クラブ	0-3	津軽石クラブ
先鋒	安藤 梨 琴	(うわてなげ○)	沼里 倅 汰
中堅	高橋 蒼 介	(よりきり○)	佐々木 海 寧
大将	佐藤 壮 典	(よりきり○)	三浦 星 空
⑥	丸山クラブA	0-3	寺田道場A
先鋒	千葉 匡 真	(いさみあし○)	井上 真 子
中堅	千葉 莉 歩	(よりきり○)	濱田 和
大将	佐藤 優 心	(不戦勝○)	畠山 空 士
⑧	秋田クラブ	2-1	小原道場
先鋒	畑山 琥 徹	(○はたきこみ)	照井 陸 月
中堅		(不戦勝○)	住久 悠 仁
大将	畑山 蒼 佑	(○おしだし)	照井 晴 翔
⑩	原ノ町道場A	0-3	滝沢クラブB
先鋒	高田 洸 希	(うわてだしなげ○)	佐々木 陽 平
中堅	二瓶 涉	(よりきり○)	松尾 陸 玖
大将	草野 珠 穂	(よりたおし○)	吉田 晴
⑫	潟西道場	2-1	わかば・あおばA
先鋒		(不戦勝○)	銀林 橙 寿
中堅	阿部 昊 成	(○よりきり)	宮林 晃 之
大将	石川 心 愛	(○よりたおし)	小原 陽 幸
⑭	田子道場B	1-2	佐和道場
先鋒	松橋 桜 苺 愛	(○よりきり)	胡桃 沢 隆 來
中堅	新井田 紘 成	(かけなげ○)	胡桃 沢 海 琉
大将	池田 博 宜	(うわてひねり○)	葛西 咲 絆
⑯	長者・八戸	2-1	波民道場
先鋒	大久保 亮 佑	(すくいなげ○)	佐々木 大 和
中堅	前田 凱 匡	(○不戦勝)	佐々木 海 晴
大将	川口 晴 恵	(○ひきおとし)	佐々木 叶 愛

同点決勝戦

①	大更小学校	2-1	三戸小B
先鋒	針生 陽光	(つきおとし○)	山田 湊叶
中堅	大巻 翔大	(○すくいなげ)	佐藤 歩夢
大将	工藤 恒	(○おしだし)	舘 隆真
③	大更小学校	0-2	栗石町
先鋒	針生 陽光	(よりきり○)	古舘 翠
中堅	大巻 翔大	(はたきこみ○)	吉田 怜
大将	工藤 恒		古舘 皇
⑤			
先鋒			
中堅			
大将			
⑦			
先鋒			
中堅			
大将			
⑨			
先鋒			
中堅			
大将			
⑪			
先鋒			
中堅			
大将			
⑬			
先鋒			
中堅			
大将			
⑮			
先鋒			
中堅			
大将			

②	小原道場	1-2	栗石町
先鋒	照井 陸月	(すくいなげ○)	古舘 翠
中堅	住久 悠仁	(○おしたおし)	吉田 怜
大将	照井 晴翔	(よりきり○)	古舘 皇
④			
先鋒			
中堅			
大将			
⑥			
先鋒			
中堅			
大将			
⑧			
先鋒			
中堅			
大将			
⑩			
先鋒			
中堅			
大将			
⑫			
先鋒			
中堅			
大将			
⑭			
先鋒			
中堅			
大将			
⑯			
先鋒			
中堅			
大将			

団体予選リーグ戦成績表

	チーム名	一回戦	二回戦	勝点	得点	順位
1	田舎館相撲クラブ（青森）	②	②	2	4	
2	三戸小学校A（青森）	②	②	2	4	
3	三戸小学校B（青森）	②	1	1	3	
4	田子道場A（青森）	②	②	2	4	
5	田子道場B（青森）	1	1	0	2	
6	鶴田相撲道場（青森）	③	②	2	5	
7	志道館（青森）	0	0	0	0	
8	長者・八戸クラブ（青森）	②	②	2	4	
9	秋田北鹿館道場（秋田）	②	③	2	5	
10	潟西相撲道場（秋田）	0	②	1	2	
11	秋田クラブ（秋田）	②	②	2	4	
12	栗駒相撲クラブ（宮城）	0	0	0	0	
13	丸山相撲クラブA（宮城）	1	0	0	1	
14	丸山相撲クラブB（宮城）	1	0	0	1	
15	仙台相撲クラブ（宮城）	③	③	2	6	
16	正心館 原ノ町相撲道場A（福島）	②	0	1	2	
17	正心館 原ノ町相撲道場B（福島）	1	1	0	2	
18	正心館 原ノ町相撲道場C（福島）					
19	栗石町（岩手）	②	1	1	3	
20	滝沢相撲クラブA（岩手）	1	③	1	4	
21	滝沢相撲クラブB（岩手）	1	③	1	4	
22	滝沢相撲クラブC（岩手）	1	1	0	2	
23	滝沢相撲クラブD（岩手）	0	②	1	2	
24	滝沢相撲クラブE（岩手）	1	0	0	1	
25	わかば・あおばA（岩手）	1	1	0	2	
26	わかば・あおばB（岩手）	③	1	1	4	
27	渋民道場（岩手）	1	1	0	2	
28	小原道場（岩手）	②	1	1	3	
29	大更小学校（岩手）	1	②	1	3	
30	浄法寺相撲クラブ（岩手）	1	1	0	2	
31	津軽石相撲クラブ（岩手）	③	③	2	6	
32	佐和道場（岩手）	②	②	2	4	
33	寺田道場A（岩手）	②	③	2	5	
34	寺田道場B（岩手）	③	③	2	6	

小学生の部 団体決勝トーナメント戦

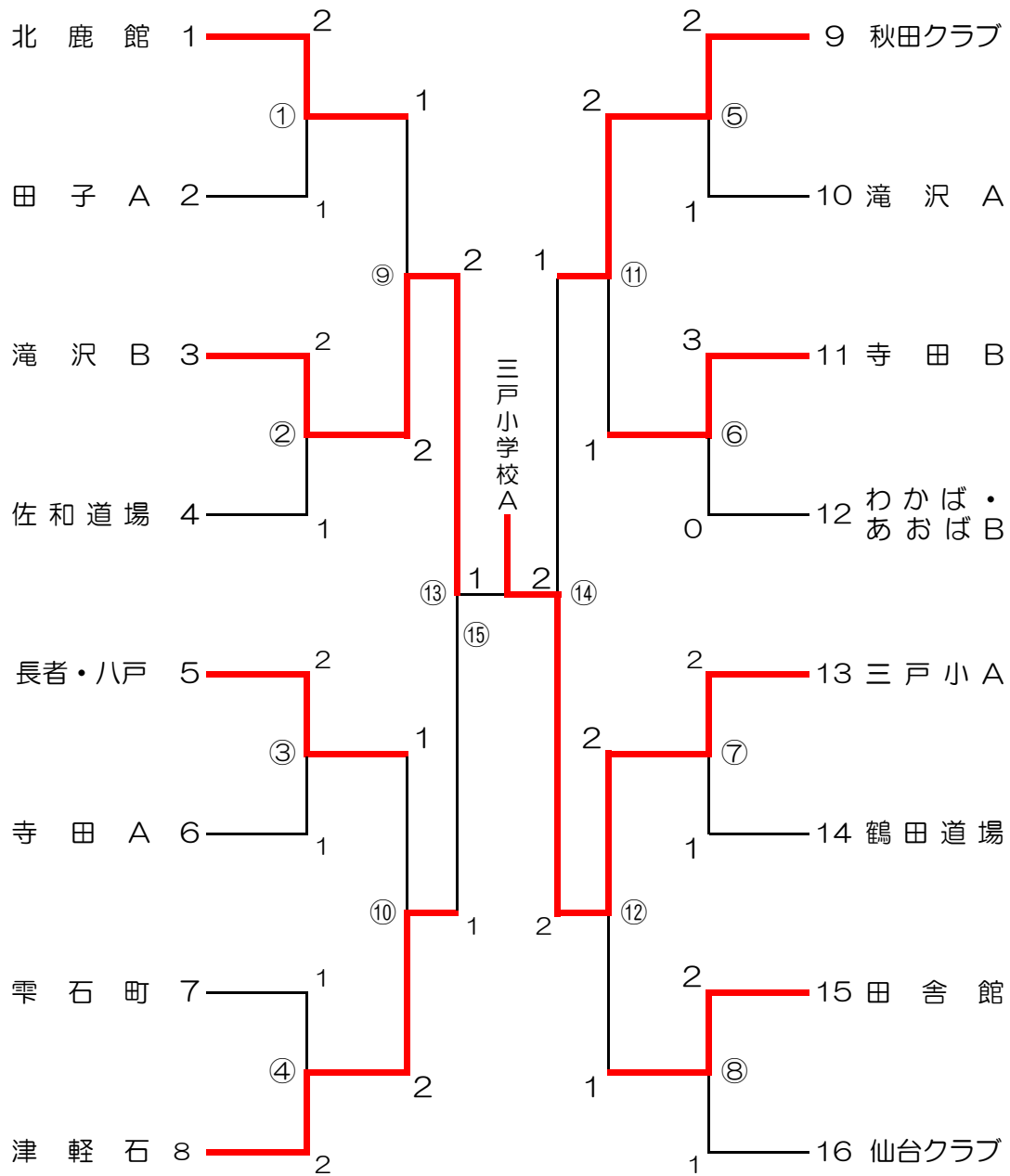

優	勝	三戸小学校A
準	優	勝
第	3	位
第	3	位

滝沢相撲クラブB

秋田クラブ

津軽石相撲クラブ

決勝トーナメント戦

①	秋田北鹿館	2-1	田子道場A
先鋒	田村銀河 (○おしだし)		新間絢斗
中堅	越前屋龍馬 (○はたきこみ)		松橋颯愛羅
大将	齋藤晃久 (おしだし○)		新井田心路
③	長者・八戸	2-1	寺田道場A
先鋒	大久保亮佑 (○よりきり)		井上真子
中堅	前田凱匡 (よりきり○)		濱田和
大将	川口晴恵 (おうわてなげ)		畠山空士
⑤	秋田クラブ	2-1	滝沢クラブA
先鋒	畑山琥徹 (○すくいなげ)		島吉志
中堅		(不戦勝○)	水本諒星
大将	畑山蒼佑 (○おしだし)		佐々木桜助
⑦	三戸小A	2-1	鶴田道場
先鋒	下村心 (○おくりだし)		岩田龍
中堅	工藤聖結 (つきたおし○)		長谷川舜
大将	下村士門 (○したてなげ)		三上楓雅
⑨	秋田北鹿館	1-2	滝沢クラブB
先鋒	田村銀河 (○おしたおし)		佐々木陽平
中堅	越前屋龍馬 (よりたおし○)		松尾陸玖
大将	齋藤晃久 (よりきり○)		吉田晴
⑪	秋田クラブ	2-1	寺田道場B
先鋒	畑山琥徹 (○おしだし)		佐々木凱
中堅		(不戦勝○)	高橋桜舞
大将	畑山蒼佑 (○おしだし)		小笠原芽生
準決	滝沢クラブB	2-1	津軽石クラブ
先鋒	佐々木陽平 (○よりきり)		沼里倅汰
中堅	松尾陸玖 (○すくいなげ)		佐々木海寧
大将	吉田晴 (よりきり○)		三浦星空
決勝	滝沢クラブB	1-2	三戸小A
先鋒	佐々木陽平 (おしだし○)		下村心
中堅	松尾陸玖 (○よりきり)		工藤聖結
大将	吉田晴 (すくいなげ○)		下村士門

②	滝沢クラブB	2-1	佐和道場
先鋒	佐々木陽平 (○よりきり)		胡桃沢隆來
中堅	松尾陸玖 (○おしたおし)		胡桃沢海琉
大将	吉田晴 (はたきこみ○)		葛西咲絆
④	雫石町	1-2	津軽石クラブ
先鋒	古館翠 (○よりきり)		沼里倅汰
中堅	吉田怜 (よりきり○)		佐々木海寧
大将	古館皇 (よりたおし○)		三浦星空
⑥	寺田道場B	3-0	わかば・あおばB
先鋒	佐々木凱 (○かたすかし)		村山恵仁
中堅	高橋桜舞 (○おくりだし)		欠畑志龍
大将	小笠原芽生 (○したてなげ)		西村翔
⑧	田舎館	2-1	仙台クラブ
先鋒	大林弦秦 (おしだし○)		菅原玄翔
中堅	花田春東 (○おしだし)		菅原陽
大将	工藤天煌 (○よりきり)		横江寛翔
⑩	長者・八戸	1-2	津軽石クラブ
先鋒	大久保亮佑 (○よりきり)		沼里倅汰
中堅	前田凱匡 (おしだし○)		佐々木海寧
大将	川口晴恵 (よりきり○)		三浦星空
⑫	三戸小A	2-1	田舎館
先鋒	下村心 (○したてなげ)		大林弦秦
中堅	工藤聖結 (おしだし○)		花田春東
大将	下村士門 (○こてなげ)		工藤天煌
準決	秋田クラブ	1-2	三戸小A
先鋒	畑山琥徹 (おしだし○)		下村心
中堅		(不戦勝○)	工藤聖結
大将	畑山蒼佑 (○おしだし)		下村士門

優勝 三戸小学校A

準優勝 滝沢相撲クラブB

第3位 秋田クラブ

第3位 津軽石相撲クラブ

中学生の部団体予選結果表

団体予選1回戦

①	五所川原	2-0	小原道場
先鋒	宮崎侑 (○よりきり)		小松恒
中堅	鎌田創太郎 (○したてなげ)		荒屋和成
大将	岡山裕弥 ()		稲川颯介
③	仙台クラブ	3-0	滝沢クラブ
先鋒	クリンミー光輝 (○きりかえし)		松尾莉桜
中堅	長江凌 (○うわてなげ)		立柳大晴
大将	佐藤明峰 (○おしだし)		佐藤実莉
⑤	田舎館A	2-1	栗駒クラブ
先鋒	須々田蒼天 (ひきおとし○)		田村海翔
中堅	佐藤楓汰 (○よりたおし)		曾根絢斗
大将	三浦惺侑 (○よりきり)		熊谷収
⑦	田舎館C	2-1	寺田道場A
先鋒	藤田倅榮 (○おしだし)		竹田心幸
中堅	高木颯芽 (かたすかし○)		佐々木大翔
大将	藤田隼榮 (○おしだし)		工藤慧

②	八戸クラブ	3-0	寺田道場B
先鋒	野端祐利 (○よりたおし)		濱田響
中堅	松橋琉希 (○よりきり)		千葉優太
大将	大久保陽翔 (○よりきり)		千葉瑛太
④	田子中学校A	1-2	田舎館B
先鋒	松橋綺羅 (○すくいなげ)		猪股宗瑛
中堅	村田煌向 (おしだし○)		花田寛東
大将	池田智博 (よりたおし○)		齊藤泉甫
⑥	田子中学校B	2-1	津軽石クラブ
先鋒	佐藤優斗 (よりきり○)		小野寺咲也
中堅	新井田有成 (○うわてなげ)		織笠克樹
大将	岡山叶那太 (○よりきり)		佐々木海優

団体予選2回戦

①	五所川原	2-1	寺田道場B
先鋒	宮崎 侑 (○よりきり)		濱田 響
中堅	鎌田創太郎 (○おしだし)		千葉優太
大将	岡山裕弥 (不戦勝○)		千葉瑛太
③	仙台クラブ	2-1	田舎館B
先鋒	クリンミー光輝 (○おしだし)		猪股宗瑛
中堅	長江 凌 (つきおとし○)		花田寛東
大将	佐藤明峰 (○おしだし)		齊藤泉甫
⑤	田舎館A	3-0	津軽石クラブ
先鋒	須々田蒼天 (○つきだし)		小野寺咲也
中堅	佐藤楓汰 (○おしだし)		織笠克樹
大将	三浦惺侑 (○おしたおし)		佐々木海優
⑦	田子中学校B	0-3	田舎館C
先鋒	佐藤優斗 (おしだし○)		藤田倅榮
中堅	新井田有成 (つきだし○)		高木颯芽
大将	岡山叶那太 (おしだし○)		藤田隼榮

②	小原道場	1-2	八戸クラブ
先鋒	小松 恒 (つりだし○)		野端祐利
中堅	荒屋和成 (○こてなげ)		松橋琉希
大将	稲川颯介 (不戦勝○)		大久保陽翔
④	滝沢クラブ	2-1	田子中学校A
先鋒	松尾莉桜 (うわてなげ○)		松橋綺羅
中堅	立柳大晴 (○おしだし)		村田煌向
大将	佐藤実莉 (○おしだし)		池田智博
⑥	栗駒クラブ	1-2	寺田道場A
先鋒	田村海翔 (○おしだし)		竹田心幸
中堅	曾根絢斗 (おしだし○)		佐々木大翔
大将	熊谷 収 (○おしたおし)		工藤 慧

団体予選3回戦

①	五所川原	1-2	八戸クラブ
先鋒	宮崎 侑 (おしだし○)		野端 祐利
中堅	鎌田 創太郎 (○よりたおし)		松橋 琉希
大将	岡山 裕弥 (不戦勝○)		大久保 陽翔
③	仙台クラブ	3-0	田子中学校A
先鋒	クリンミー 光輝 (○おしだし)		松橋 綺羅
中堅	長江 凌 (○よりたおし)		村田 煌向
大将	佐藤 明峰 (○おしだし)		池田 智博
⑤	田舎館 A	3-0	寺田道場 A
先鋒	須々田 蒼天 (○おしだし)		竹田 心幸
中堅	佐藤 楓汰 (○おしだし)		佐々木 大翔
大将	三浦 惺侑 (○おしだし)		工藤 慧
⑦	栗駒クラブ	1-2	田子中学校B
先鋒	田村 海翔 (○おしだし)		佐藤 優斗
中堅	曾根 絢斗 (おしだし○)		新井田 有成
大将	熊谷 収 (おしだし○)		岡山 叶那太

②	寺田道場B	2-1	小原道場
先鋒	濱田 響 (○つきおとし)		小松 恒
中堅	千葉 優太 (うわてなげ○)		荒屋 和成
大将	千葉 瑛太 (○不戦勝)		稲川 颯介
④	田舎館 B	1-2	滝沢クラブ
先鋒	猪股 宗瑛 (かたすかし○)		松尾 莉桜
中堅	花田 寛東 (おしだし○)		立柳 大晴
大将	齊藤 泉甫 (○おしだし)		佐藤 実莉
⑥	津軽石クラブ	0-3	田舎館 C
先鋒	小野寺 咲也 (おしだし○)		藤田 倅榮
中堅	織笠 克樹 (おしだし○)		高木 颯芽
大将	佐々木 海優 (おしだし○)		藤田 隼榮

—

()

()

()

同点決勝戦

①				—			
先鋒		()					
中堅		()					
大将		()					
③				—			
先鋒		()					
中堅		()					
大将		()					

②				—			
先鋒		()					
中堅		()					
大将		()					
④				—			
先鋒		()					
中堅		()					
大将		()					

団体予選リーグ戦成績表

	チーム名	1回戦	2回戦	3回戦	勝点	得点	順位
1	田子中学校 A	1	1	0	0	2	
2	田子中学校 B	②	0	②	2	4	7
3	五所川原相撲教室	②	②	1	2	5	5
4	木造中学校						—
5	田舎館相撲クラブA	②	③	③	3	8	1
6	田舎館相撲クラブB	②	1	1	1	4	8
7	田舎館相撲クラブC	②	③	③	3	8	3
8	八戸相撲クラブ	③	②	②	3	7	4
9	仙台相撲クラブ	③	②	③	3	8	2
10	栗駒相撲クラブ	1	1	1	0	3	
11	小原道場	0	1	1	0	2	
12	津軽石相撲クラブ	1	0	0	0	1	
13	滝沢相撲クラブ	0	②	②	2	4	6
14	寺田道場 A	1	②	0	1	3	
15	寺田道場 B	0	1	②	1	3	

中学生の部 団体決勝トーナメント戦

田舎館A

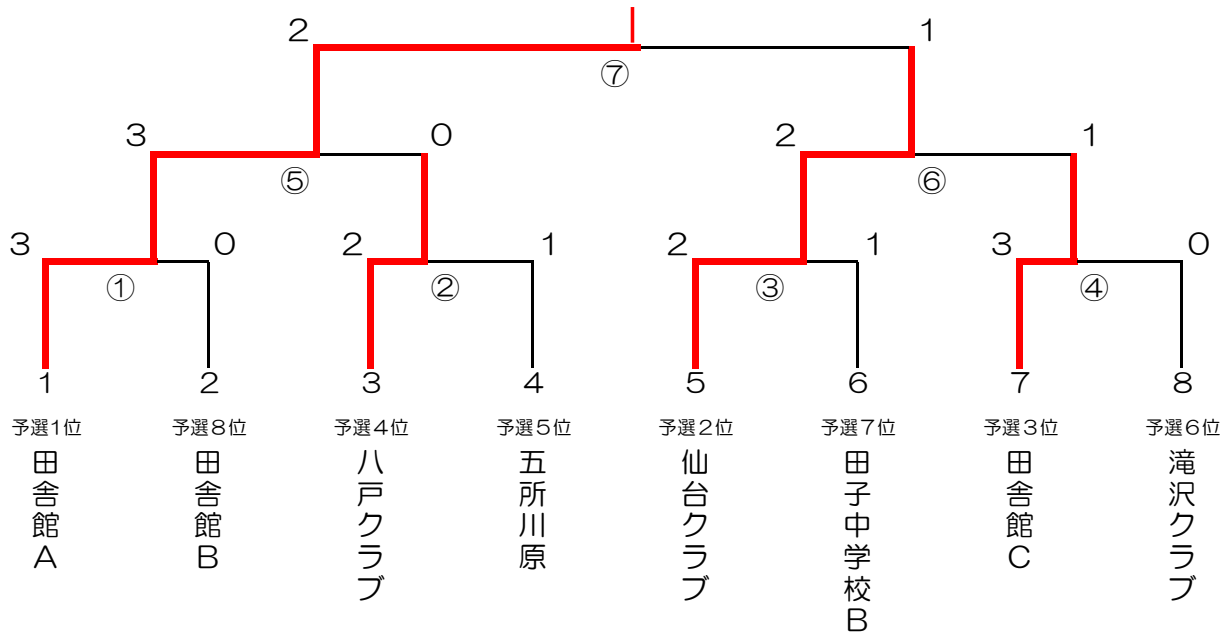

①	田舎館A	3-0	田舎館B
先鋒	須々田蒼天 (〇おしだし)		猪股宗瑛
中堅	佐藤楓汰 (〇よりきり)		花田寛東
大将	三浦惺侑 (〇よりきり)		齊藤泉甫
③	仙台クラブ	2-1	田子中学校B
先鋒	クリンミー光輝 (〇つきたおし)		佐藤優斗
中堅	長江凌 (すくいなげ〇)		新井田有成
大将	佐藤明峰 (〇おくりだし)		岡山叶那太
準決勝①			
⑤	田舎館A	3-0	八戸クラブ
先鋒	須々田蒼天 (〇よりきり)		野端祐利
中堅	佐藤楓汰 (〇よりきり)		松橋琉希
大将	三浦惺侑 (〇よりきり)		大久保陽翔
決勝戦			
⑦	田舎館A	2-1	仙台クラブ
先鋒	須々田蒼天 (おしだし〇)		クリンミー光輝
中堅	佐藤楓汰 (〇よりきり)		長江凌
大将	三浦惺侑 (〇おしたおし)		佐藤明峰

②	八戸クラブ	2-1	五所川原
先鋒	野端祐利 (〇よりきり)		宮崎侑
中堅	松橋琉希 (おしだし〇)		鎌田創太郎
大将	大久保陽翔 (〇不戦勝)		
④	田舎館C	3-0	滝沢クラブ
先鋒	藤田倅榮 (〇おしだし)		松尾莉桜
中堅	高木颯芽 (〇つきたし)		立柳大晴
大将	藤田隼榮 (〇おしだし)		佐藤実莉
準決勝②			
⑥	仙台クラブ	2-1	田舎館C
先鋒	クリンミー光輝 (〇よりきり)		藤田倅榮
中堅	長江凌 (おしだし〇)		高木颯芽
大将	佐藤明峰 (〇うわてなげ)		藤田隼榮

優勝 田舎館相撲クラブA

準優勝 仙台相撲クラブ

第3位 田舎館相撲クラブC

第3位 八戸相撲クラブ

未来の横綱選手権の部

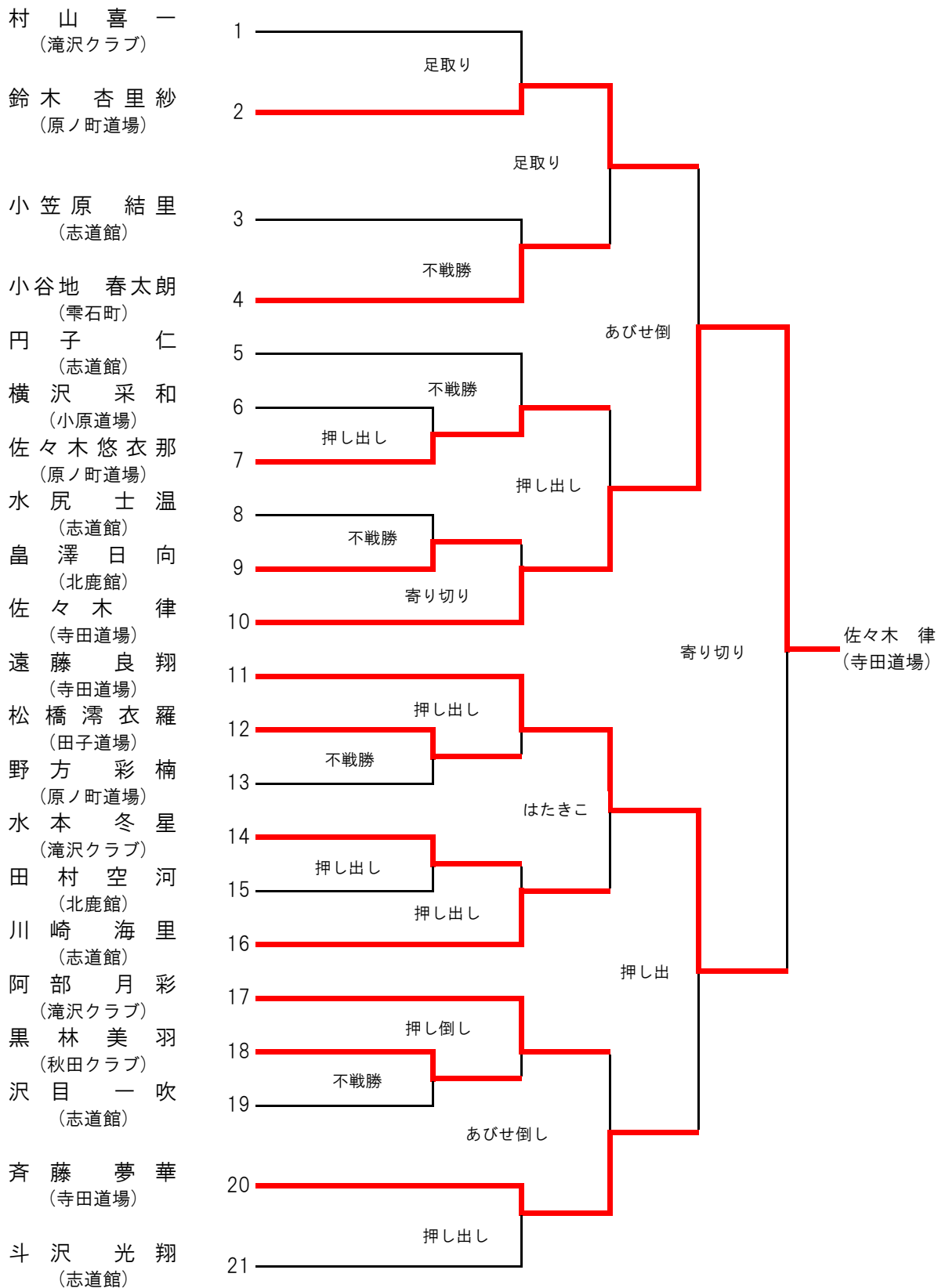

小学生男女 1年生の部

井上 湧雅
(寺田道場)

林 由桜
(原ノ町道場)

新間 千夏
(田子道場)

三上 滯佳
(鶴田道場)

黒田 直希
(滝沢クラブ)

工藤 大輝
(田舎館クラブ)

田口 楓彩
(浄法寺クラブ)

石川 善之奨
(美里小学校)

久保田 唯翔
(志道館)

畑山 瑠花
(秋田クラブ)

佐々木 夢芽
(渋民道場)

中村 麻玲
(田子道場)

松田 珠空
(滝沢クラブ)

伊藤 生秤
(田舎館クラブ)

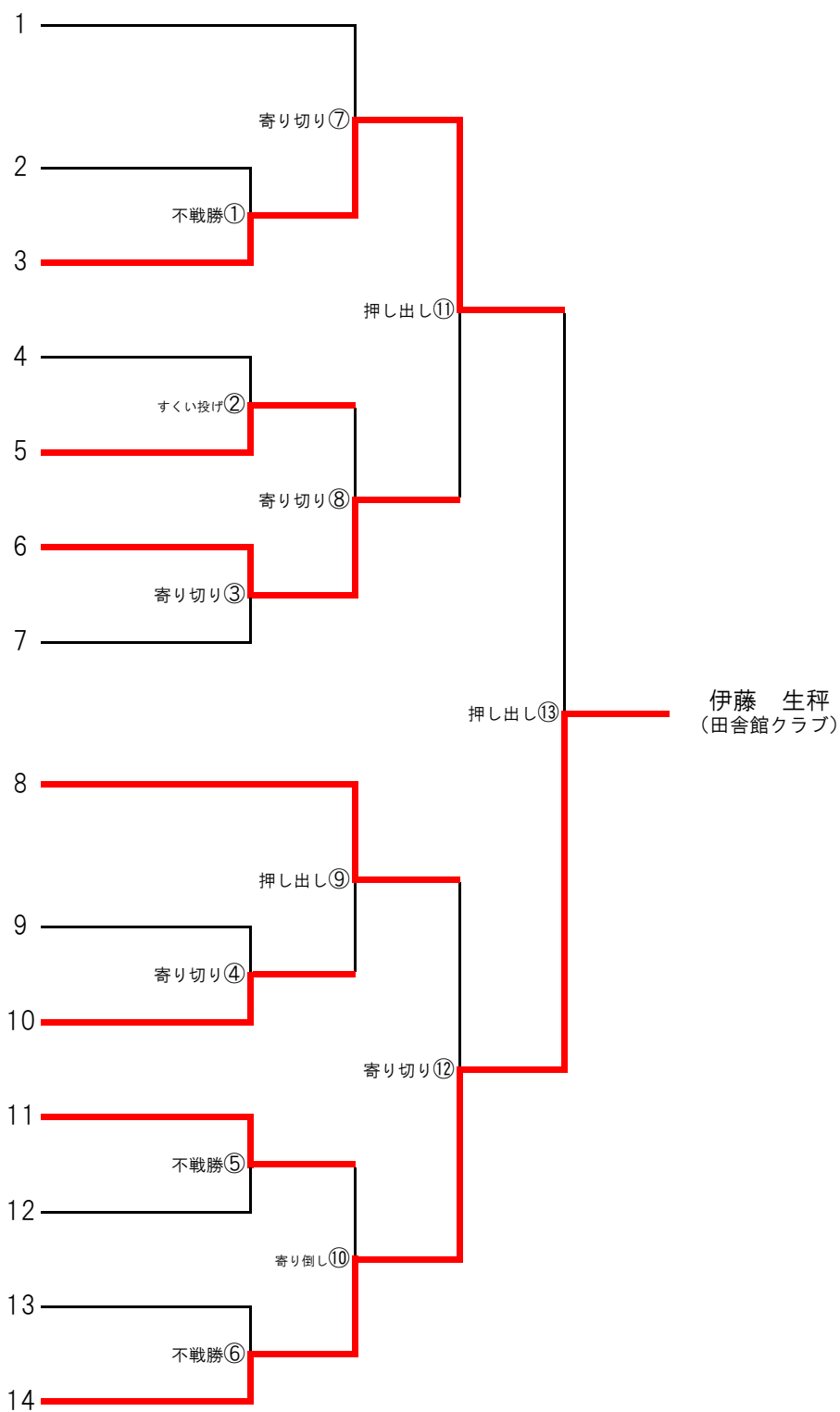

小学生女子 3・4年生の部

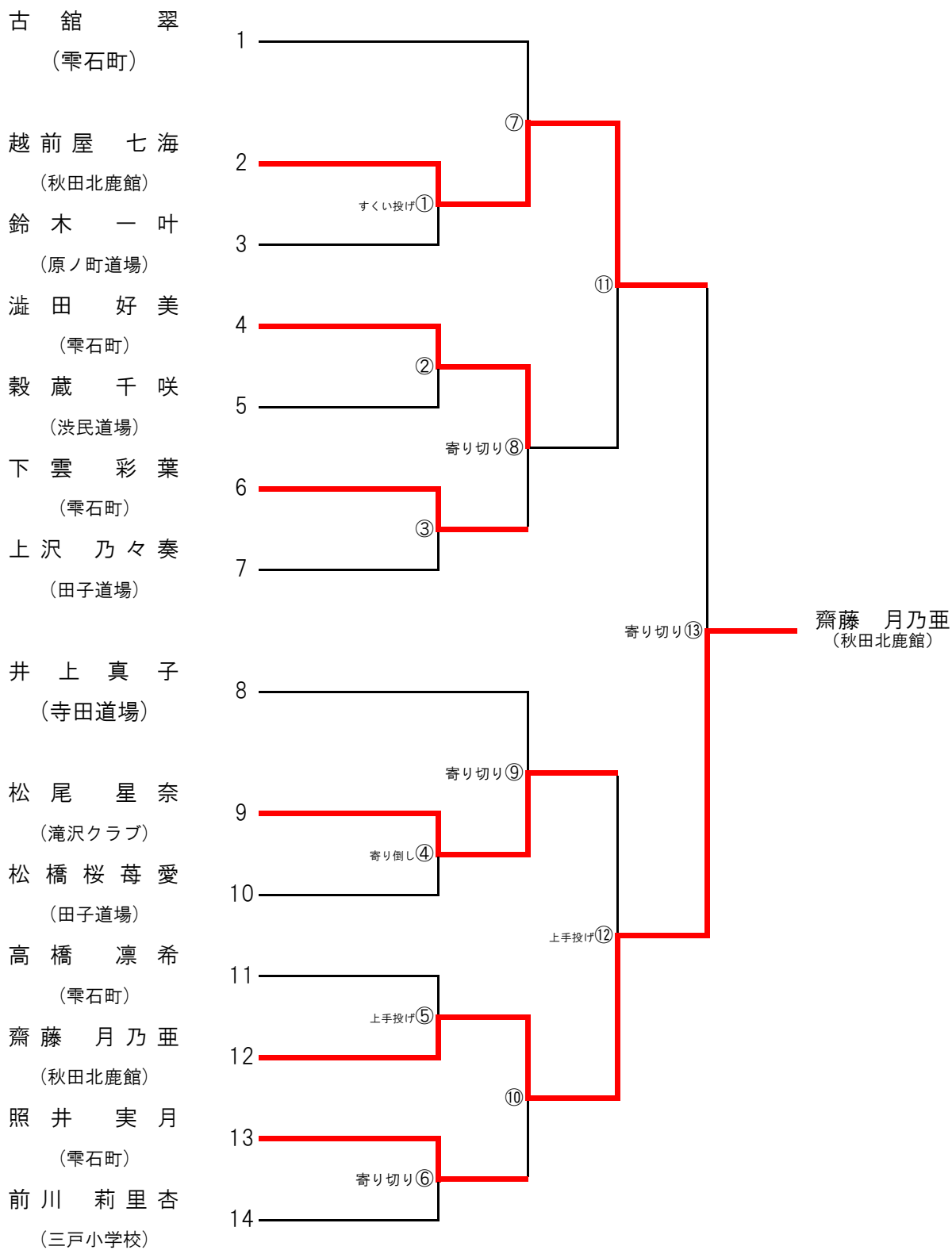

小学生男子 3年生の部

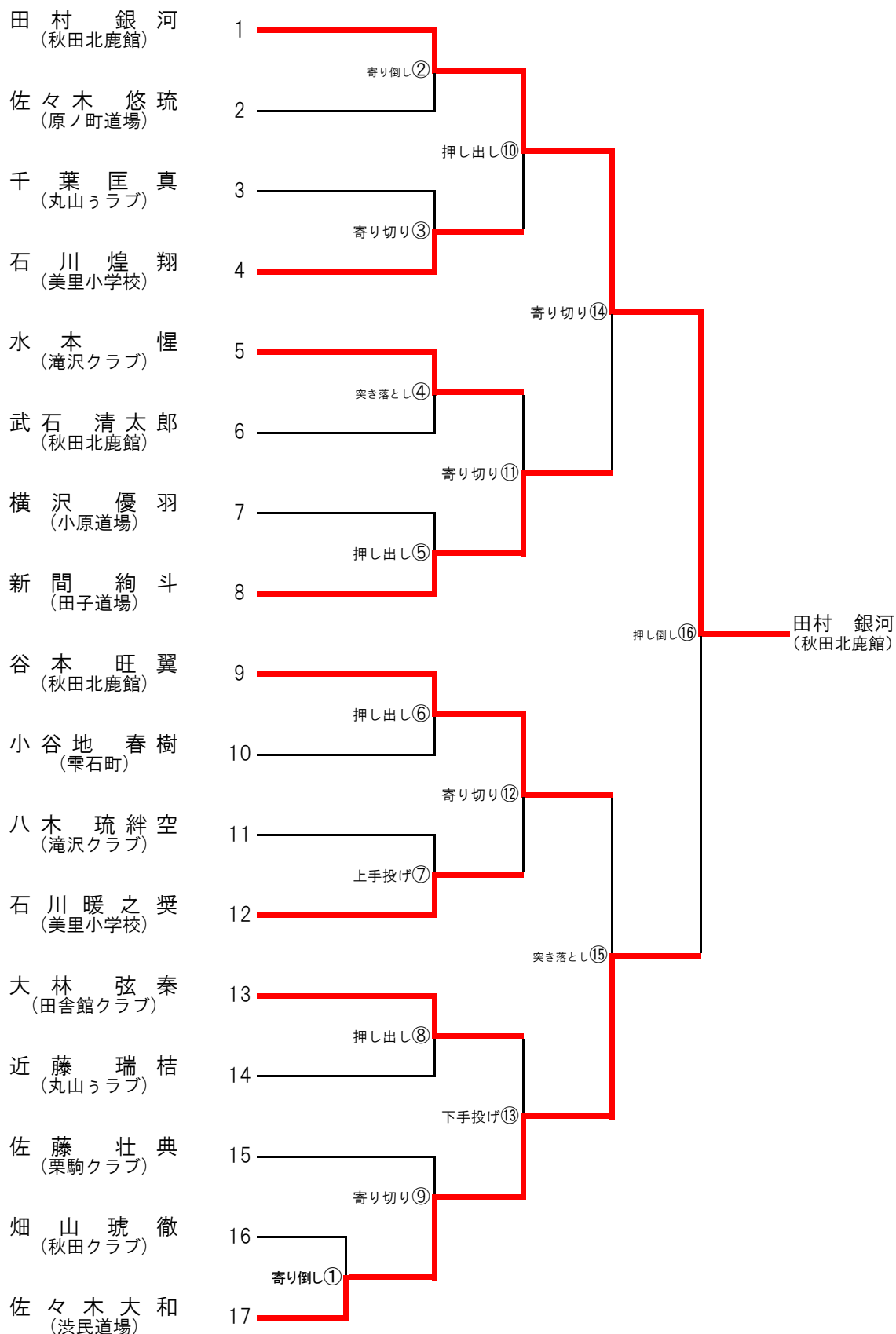

小学生男子 4年生の部

- 銀 林 橙 寿
(わかば・あおば)
- 大 久 保 亮 佑
(長者・八戸)
- 熊 谷 拓 真
(丸山うラブ)
- 佐 々 木 陽 平
(滝沢クラブ)
- 新 井 田 紘 成
(田子道場)
- 下 村 心
(三戸小学校)
- 及 川 結 心
(小原道場)
- 小 田 島 颯
(浄法寺クラブ)
- 島 吉 志
(滝沢クラブ)
- 佐 々 木 海 晴
(渋民道場)
- 岩 田 龍
(鶴田道場)
- 住 久 悠 仁
(小原道場)
- 村 山 恵 仁
(わかば・あおば)
- 吉 田 怜
(浄法寺クラブ)
- 菅 原 玄 翔
(仙ぢ)
- 山 田 湊 叶
(三戸小学校)
- 針 生 陽 光
(大更小学校)
- 斗 沢 晴 翔
(志道館)
- 高 田 洸 希
(原ノ町道場)
- 欠 畑 志 龍
(わかば・あおば)
- 岩 田 龍
(五所川原)
- 沼 里 倅 汰
(津軽石クラブ)
- 佐 藤 步 夢
(三戸小学校)

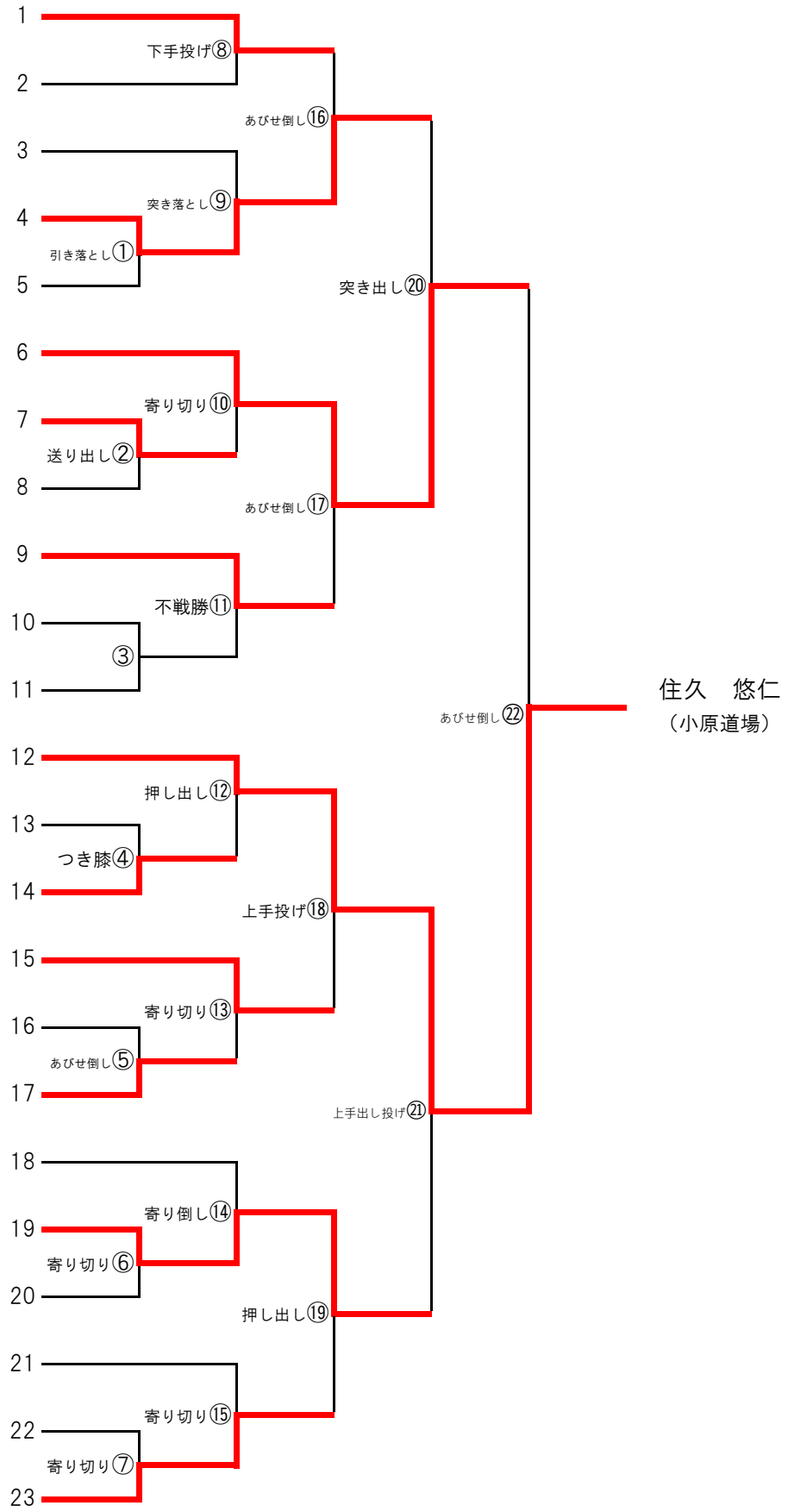

小学生男子 5年生の部

- 長谷川 舜
(つがる旭富士)
- 菅原 陽
(仙台クラブ)
- 齋藤 晃久
(秋田北鹿館)
- 関畑 皇介
(滝沢クラブクラブ)
- 胡桃沢 海琉
(佐和道場)
- 二瓶 涉
(原ノ町道場)
- 濱田 和
(寺田道場)
- 松橋 颯愛羅
(田子道場A)
- 大巻 翔大
(大更小学校)
- 吉田 晴
(滝沢クラブクラブ)
- 照井 晴翔
(小原道場)
- 鈴木 琉心
(原ノ町道場)
- 桜田 蓮
(浄法寺クラブ)
- 花田 春東
(田舎館クラブ)
- 松尾 陸玖
(滝沢クラブ)
- 前田 凱匡
(長者・八戸)
- 木村 有梨
(滝沢クラブ)
- 荒屋 汰一
(小原道場)
- 阿部 昊成
(潟西道場)
- 越前屋 龍馬
(秋田北鹿館)
- 宮林 晃之
(わかば・あおば)
- 高橋 湊
(寺田道場)
- 水本 諒星
(滝沢クラブ)
- 上野 鷲
(大更小学校)
- 永橋 篤幸
(原ノ町道場)
- 工藤 聖結
(三戸小学校)

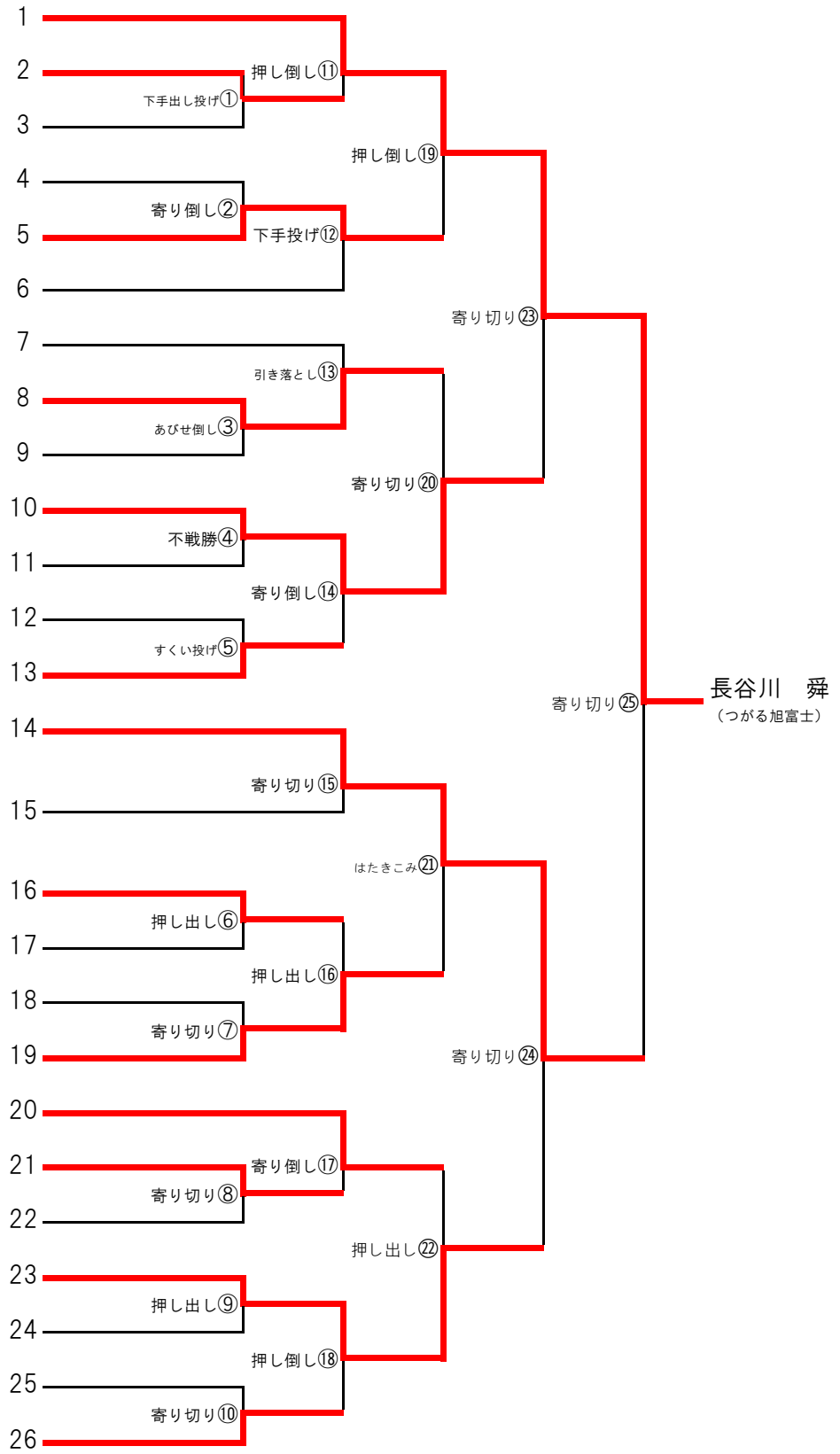

小学生女子 5・6年生の部

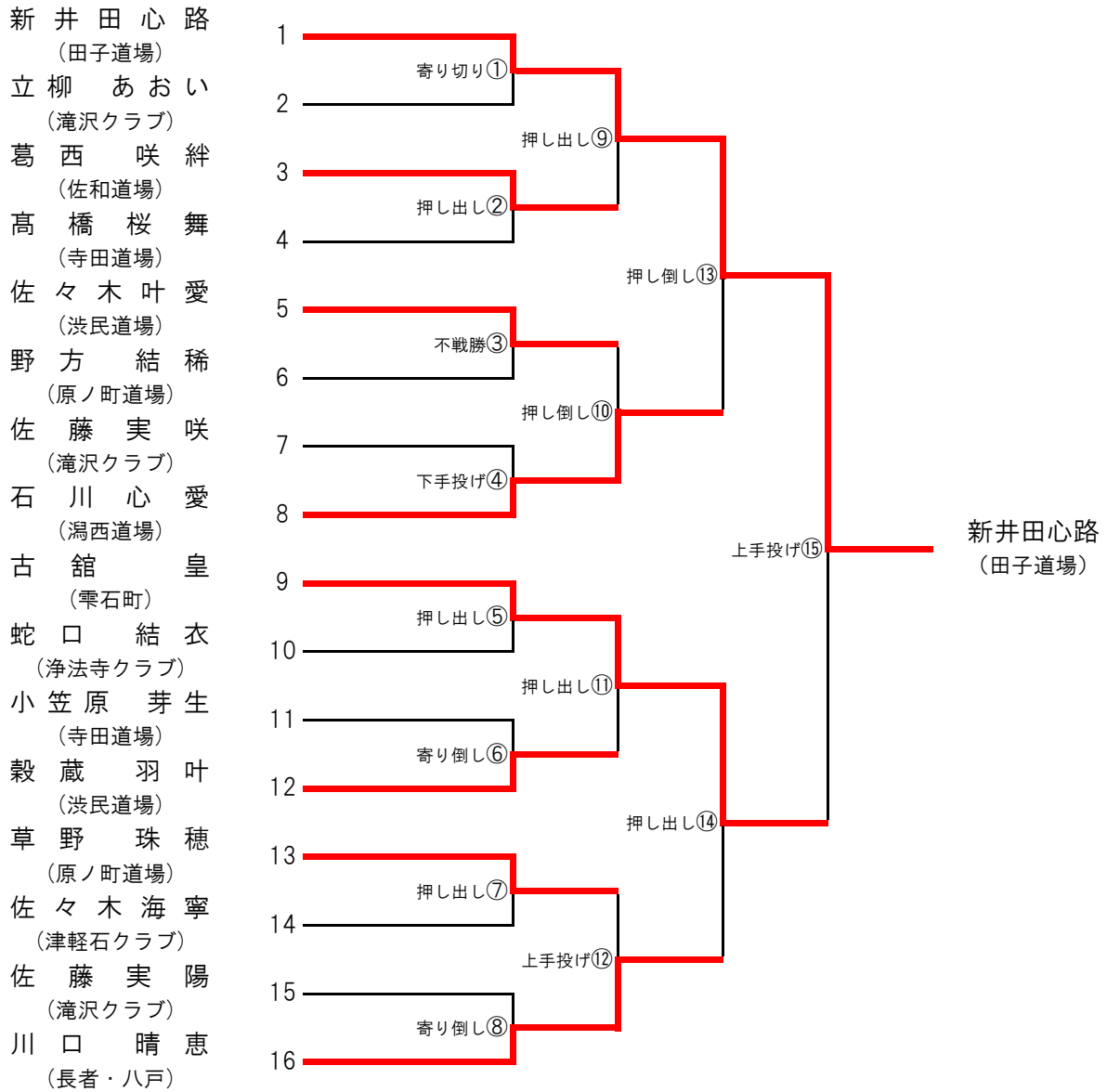

中学生女子の部

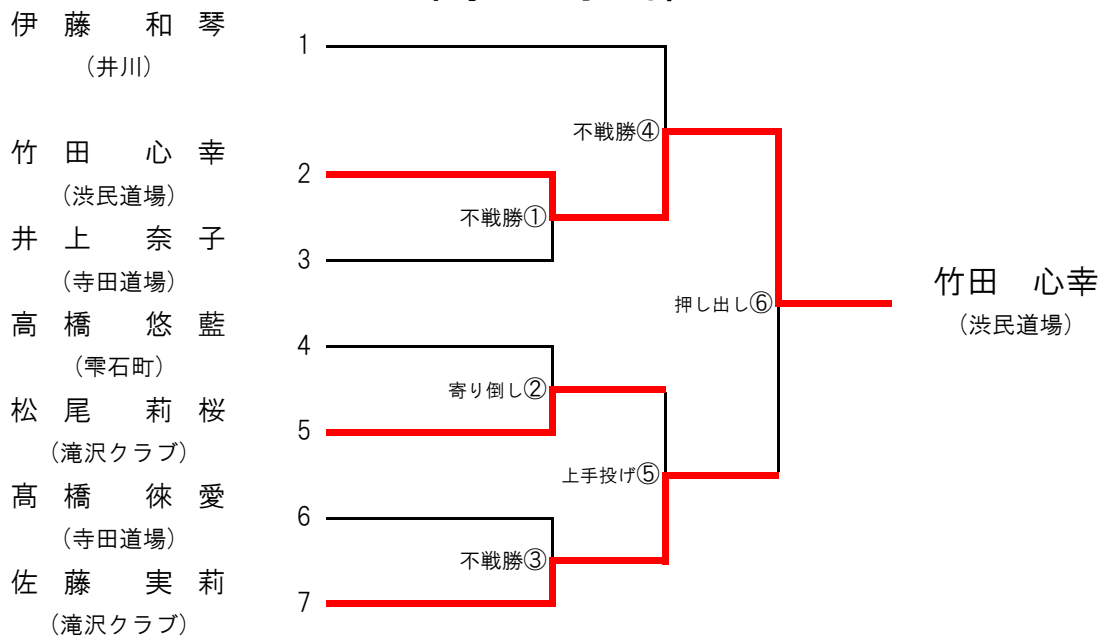

小学生男子 6年生の部

- 葛西 海琉愛
(鶴田道場)
- 高橋 流星
(滝沢クラブ)
- 松村 悠大
(大更小学校)
- 池田 博宜
(田子道場)
- 小原 陽幸
(わかば・あおば)
- 佐藤 優心
(丸山クラブ)
- 栗林 優羽
(秋田クラブ)
- 前川 裕惺
(三戸小学校)
- 畠山 空士
(寺田道場)
- 大巻 佑介
(大更小学校)
- 三浦 星空
(津軽石クラブ)
- 工藤 天煌
(田舎館クラブ)
- 佐々木 桜助
(滝沢クラブ)
- 畑山 蒼佑
(秋田クラブ)
- 近藤 凜空
(丸山クラブ)
- 三上 楓雅
(鶴田道場)
- 小野寺 慧也
(津軽石クラブ)
- 横江 寛翔
(仙台クラブ)
- 下村 士門
(三戸小学校)
- 及川 碧音
(津軽石クラブ)
- 根田 武竜
(秋田クラブ)
- 舘 隆真
(三戸小学校)
- 西村 翔
(わかば・あおば)
- 工藤 恒
(大更小学校)

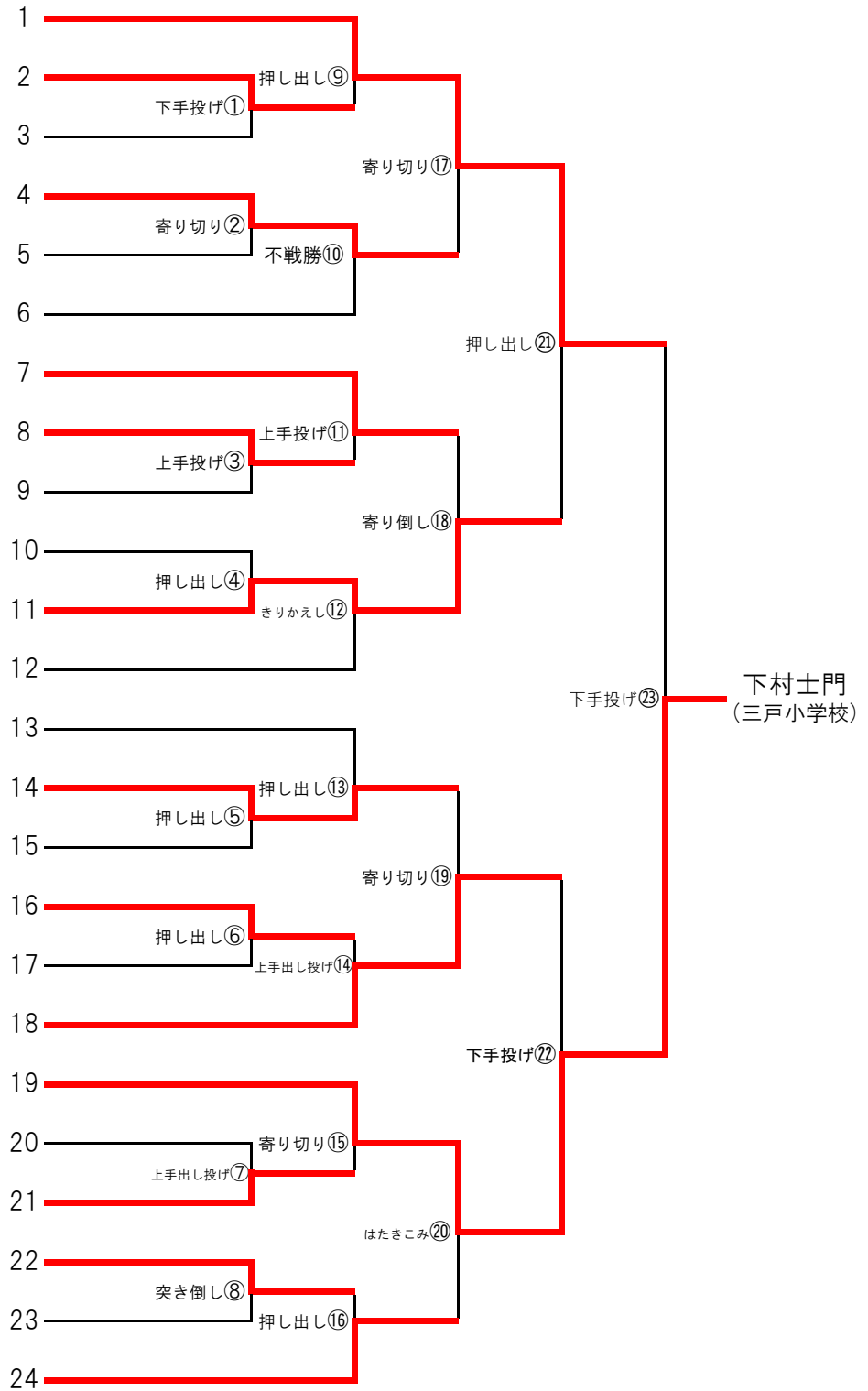

中学生男子の部

